



nadajnik



odbiornik

Trasa kabli bez tajemnic dzięki LKZ-1000

Cechy

- Automatykzna regulacja czułości wykrywania.
- 5 trybów pracy.
- Ostrzeżenie o płytko położonych kablach.
- pomiar głębokości położenia kabla do 3 m.
- Określenie kierunku trasy kabla.
- Kontrastowy, automatycznie włączane podświetlenie wyświetlacza LCD.
- Pasywne lub aktywne tryby trasowania.
- Wykrywanie kabli podziemnych pod napięciem.
- Wykrywanie kabli podziemnych bez napięcia (tryb radiowy).
- Wykrywanie kabli podziemnych bez napięcia z użyciem nadajnika (połączenie galwaniczne, indukcyjne lub przy użyciu cęgów).
- Trasowanie rur metalowych lub nieprzewodzących z pomocą dodatkowej sondy.
- Trasowanie rurociągów nieprzewodzących prądu za pomocą sondy „pływającej”.
- Trasowanie określonego kabla.
- Określanie głębokości położenia kabla.



Charakterystyka

Ulepszony nadajnik LKN-1000 generuje dużo mocniejszy sygnał niż poprzedni model co pozwala na:

- śledzenie instalacji podziemnych na dłuższych dystansach,
- lepsze wykrywanie instalacji podziemnych w silnie zakłóconych niekorzystnych warunkach,
- łatwiejsze określanie głębokości,
- większą wykrywalność wielu instalacji podziemnych jednocześnie.

Dodatkowe korzyści nowego nadajnika to:

- regulowane cztery poziomy mocy sygnału wyjściowego do 1 W,
- mocna wodoodporna obudowa o klasie ochronności IP65, mniejsza i lżejsza, zaprojektowana do pracy w trudnych warunkach,
- trzy tryby pracy do wyboru 8 kHz oraz 33 kHz, a w trybie galwanicznym tryb łączony 8 kHz oraz 33 kHz jednocześnie,
- czytelne wizualne i dźwiękowe sygnały ułatwiające obsługę,
- wbudowana dodatkowa funkcja testu pozwalająca na samodzielne sprawdzenie wszystkich funkcji przed przystąpieniem do pracy,
- przyciski sterujące znajdujące się na zewnątrz obudowy, co pozwala na sterowanie z zamkniętą obudową zapewniając lepszą ochronę przed uszkodzeniem mechanicznym oraz zalaniem.



Tryby pracy

- Pasywny 50 Hz i 60 Hz - umożliwia lokalizację przewodów i kabli pod napięciem (POWER).

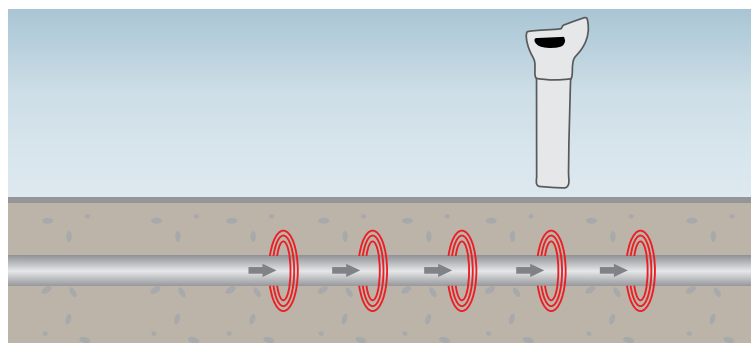

- Pasywny RADIO (15-30 kHz) - umożliwia szybką, nieselektywną lokalizację infrastruktury podziemnej (instalacje metalowe).

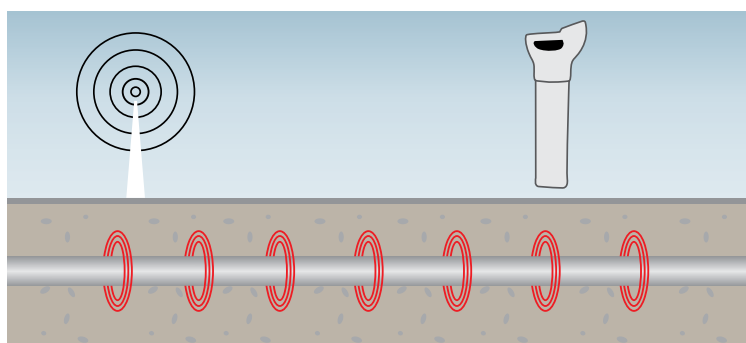

- Aktywny (z nadajnikiem) (8 kHz i 33 kHz) umożliwia:
 - » lokalizację w trybie indukcyjnym (wystarczy umieścić nadajnik ponad lokalizowanym obiektem),
 - » lokalizację za pomocą bezpośredniego podłączenia nadajnika do obiektu nie będącego pod napięciem,
 - » lokalizację z użyciem cęgów nadawczych (należy zapiąć cęgi na badanym obiekcie),
 - » lokalizację z wykorzystaniem przewodu nadawczego lub sond nadawczych (umożliwia lokalizowanie obiektów niemetalowych),
 - » lokalizację z pomocą adaptera separującego (bezpośrednie podłączenie nadajnika LKN-1000 do gniazda sieciowego 230 V).

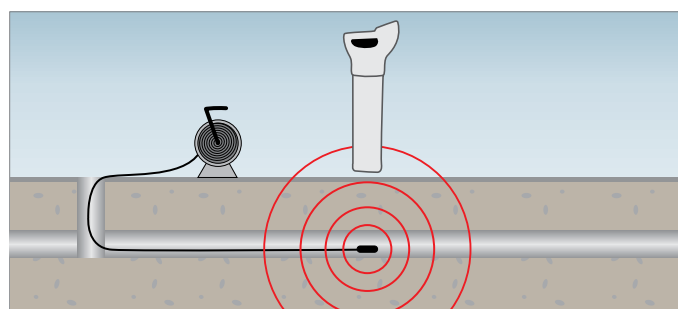
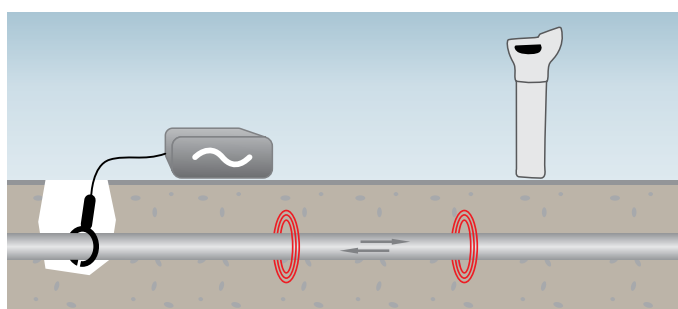
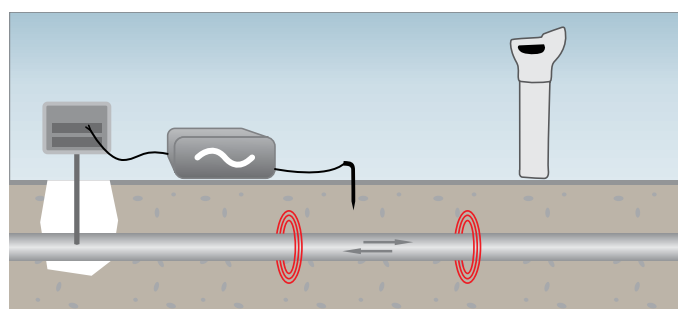
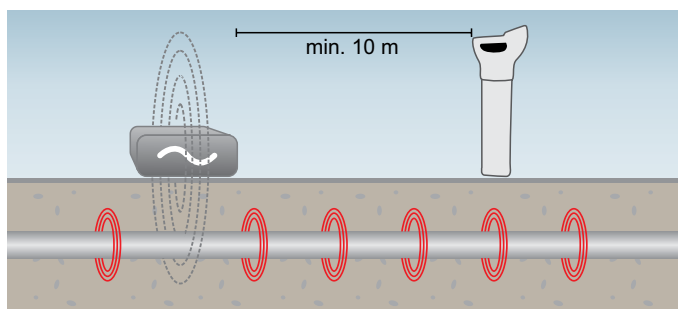

Specyfikacja techniczna

Nadajnik LKN-1000

Stopień ochrony	IP65
Zasilanie	4x bateria LR20
Wymiary	180 x 280 x 260 mm
Waga	ok. 2,4 kg
Temperatura pracy	-20...+55°C
Temperatura przechowywania	-40...+70°C
Wilgotność	95%

Odbiornik LKO-1000

Stopień ochrony	IP54
Zasilanie	6x bateria LR6
Wymiary	760 x 250 x 85 mm
Waga	ok. 2,7 kg
Temperatura pracy	-20...+50°C
Temperatura przechowywania	-40...+70°C
Wilgotność	95%

Akcesoria standardowe



Lokalizator LKN-1000 - nadajnik

WMGBLKN1000



Lokalizator LKN-1000 - odbiornik

WMGBLKO1000



Futerał L6

WAFUTL6



Sonda do wbijania w grunt 15 cm

WASONG15

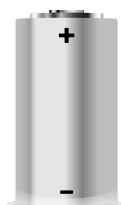

**4x bateria LR20
6x bateria LR6**



2x deklaracja sprawdzenia

Akcesoria opcjonalne



Cęgi nadawcze N-2 (Ø100 mm)

WACEGN2XLR



Adapter separujący AS-1

WAADAAS1PL



Sonda nadawcza NAD-1

WASONNAD1



Przewód żółty nadawczy

50 m na szpuli PN-50
WAPRZPN50

80 m na szpuli PN-80
WAPRZPN80